

Superlux[®]

HMC660 / HMD660

專業用監聽耳機

Contact

國際行銷和業務
廣範實業有限公司
+886-2-26931323
sales@superlux.com.tw

中國地區行銷和業務
旭廣企業發展(上海)有限公司
021-69223756
shsales@superlux.com.tw
support_cn@superlux.com.tw

HMC660 / HMD660

專業用監聽耳機

概述

HMC660/HMD660專業用監聽耳機麥克風，乃設計供專業人士，以符合高品質監聽與通訊的需求。精密的聲學設計整合了驅動單元，及專業的電容/動圈式麥克風，使得聆聽與講話的性能，同時達到均衡音色與高動態範圍。適合現場實況轉播、DJ、視訊會議、線上遊戲、多媒體應用等。

特徵

- 極佳的細節及中高音呈現
- 採用錄音室等級 HD660 耳機
- 封閉式耳罩提供最佳的隔噪效果
- 電容 / 動圈式麥克風，具聲反饋前增益大特性
- 耐用且易於固定的防風罩，可有效降低嘍聲

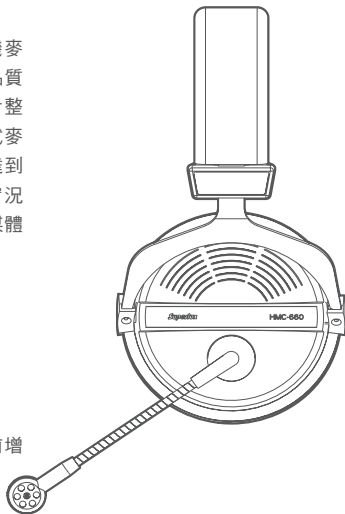

規格

*注意：技術規格可能有所更動

HMC660

HMD660

耳機

型式

電容、封閉式

動圈、封閉式

靈敏度

96 dB SPL (1mW) at 1kHz

96 dB SPL (1mW) at 1kHz

頻率響應

10-30,000 Hz

10-30,000 Hz

最大輸入功率

100 mW

100 mW

額定阻抗

150 Ω

150 Ω

夾力

約 6 牛頓

約 6 牛頓

麥克風

型式

背駐極電容

動圈式

指向性

超心型

心型

頻率響應

50-15,000 Hz

150-15,000 Hz

靈敏度

-40 dBV/Pa (10 mV)

-55 ± 2 dB

最大聲壓級

136 dB SPL (THD ≤ 1% 1kHz)

136 dB SPL (THD ≤ 1% 1kHz)

等效噪音

24 dB (IEC/DIN 651)

額定阻抗

200 Ω

250 Ω

動態範圍

112 dB

電源需求

1.5 to 9V DC 幻象電源

耗電流

3mA

其他規格

*注意：技術規格可能有所更動

| | HMC660 | HMC660X | HMC660E |
|-------|--------|---------------------------|---------------------------|
| 訊號線 | 3 米彈簧線 | 1.5 米直線 | 1.5 米直線 |
| 耳機接頭 | 裸線 | 3.5mm 接頭 附 6.3mm 立體轉換頭 | 3.5mm 接頭 附 6.3mm 立體轉換頭 |
| 麥克風接頭 | 裸線 | XLR3M | 3.5mm 立體接頭單音訊號 |

| | HMD660 | HMD660X | HMD660E |
|-------|--------|---------------------------|---------------------------|
| 訊號線 | 3 米彈簧線 | 1.5 米直線 | 1.5 米直線 |
| 耳機接頭 | 裸線 | 3.5mm 接頭 附 6.3mm 立體轉換頭 | 3.5mm 接頭 附 6.3mm 立體轉換頭 |
| 麥克風接頭 | 裸線 | XLR3M | 3.5mm 立體接頭單音訊號 |

圖示

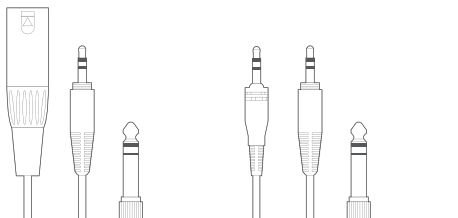

HMC660 頻率響應圖 (超心型)

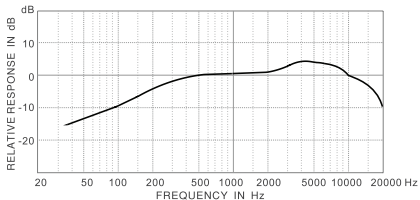
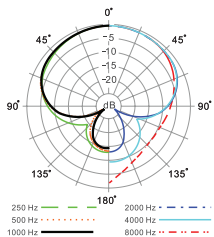

HMD660 頻率響應圖 (心型)

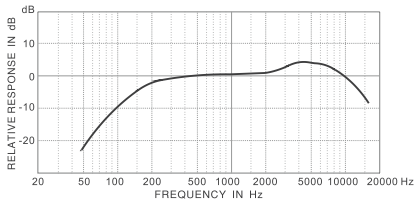
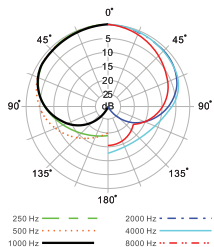

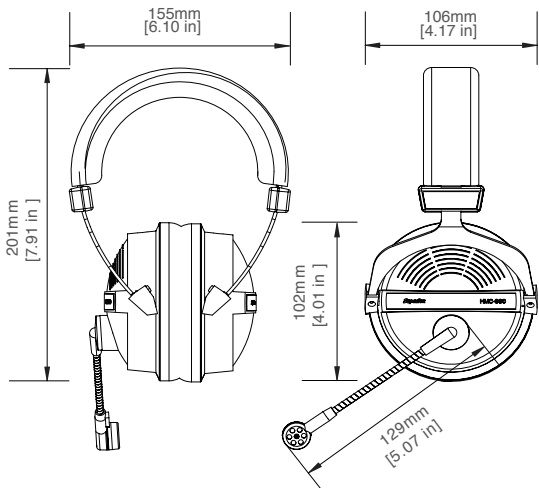

尺寸單位：公釐

隨貨附件



S11麥克風海綿套



A7便攜盒

認識你的麥克風

換能方式的考量



電容式

極輕質量的振膜，敏感度高，可以小型化，適合小外型的需要，也適合錄音室對於極度細節描寫的特性。必須有電源方能運作，例如幻象電源。

換能方式的考量



動圈式

構造簡單、耐用、環境適應力強。良好的動圈式麥克風，可以承受極大的音壓而不失真、適用性廣。唯結構限制，小型化的極限不如電容式可以縮小到更微小的外型，一般大多不需要電源就能工作。

指向特性的考量



超心型指向

比心型更窄的收音特性，適合強調軸向的音源，同時排除其他方向的干擾，對於需要使用多重麥克風頗有幫助。同樣具有近講效應，適合用於搭配舞台回饋喇叭的場合。

指向特性的考量



心型指向

對於正面有最強的靈敏度，對於側面則稍弱，對於背後最不敏感。很適合一般現場擴聲使用，有明顯的近講效應，適合歌唱者。



保固服務

Superlux舒伯樂針對在符合使用手冊上所載明之使用方法，給予自購買日期起，一年的所有材質及製造品質的保證期限。此保證期限將依據在不同國家或地區而有所調整。請聯絡當地的經銷商以或得更多的資訊。在有效期限內，若發現任何材質或生產品質，或是任何功能無法正常使用，Superlux將進行維修或更換零件。此保證條款只針對經由Superlux所授權的代理商或經銷商所賣出的產品，然而以下的狀況將不在保證條款內：

由於意外、錯誤的使用、不正當的使用、自行修改或維修，運送過程中造成的損害，不遵守說明書上所載明之使用方法、未經由Superlux所授權的公司執行維修的動作，由非授權的經銷商所提出的要求，或任何Superlux產品其上的序號貼紙已經無法辨識或已經修改或被移除者。Superlux產品的維修只能由原廠所授權的維修中心或是授權的代理商或經銷商為之。未經授權的維修、保養或修改將無法獲取相關的保證，並且排除在保證條款之外。在保證條款下的維修保證，必須在提出當地授權代理商或經銷商的銷貨收據下，才能獲得保障。而且必須在提出採買日期才能決定您的Superlux產品是否在保證期限內。要獲得原廠授權的維修保固，請聯絡業經授權的代理商、經銷商或經由電郵 support@superlux.com.tw 與我們聯絡。



警告！若未遵循相關的警告事項，當操作不當時，可能會導致嚴重的人身傷亡事故或財產損失

※請勿曝露此產品在雨中，或可能被水弄濕的環境中，可能會導致起火或觸電事故

※請勿嘗試修改本產品，可能會導致人身傷害或產品故障

※不要用力過大、不要拉扯線纜，否則會導致故障

※應讓本產品及一起應用的設備保持乾燥，並避免暴露在很高的溫度和濕度下