

Superlux®

HMC660 / HMD660

专业用监听耳机

Contact

中国地区营销和业务
旭广企业发展（上海）有限公司
021-69223756
shsales@superlux.com.tw
support_cn@superlux.com.tw

国际营销和业务
广范实业有限公司
+886-2-26931323
sales@superlux.com.tw

HMC660 / HMD660

专业用监听耳机

概述

HMC660/HMD660专业用监听耳机麦克风，乃设计供专业人士，以符合高品质监听与通讯的需求。精密的声学设计整合了驱动单元，及专业的电容/动圈式麦克风，使得聆听与讲话的性能，同时达到均衡音色与高动态范围。适合现场实况转播、DJ、视讯会议、线上游戏、多媒体应用等。

特征

- 极佳的细节及中高音呈现
- 采用录音室等级 HD660 耳机
- 封闭式耳罩提供最佳的隔噪效果
- 电容 / 动圈式麦克风，具声反馈前增益大特性
- 耐用且易于固定的防风罩，可有效降低噪音

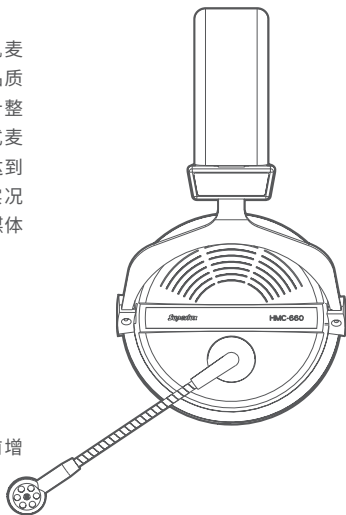

规格

*注意：技术规格可能有所变动

HMC660

HMD660

耳机

型式	电容、封闭式	动圈、封闭式
灵敏度	96 dB SPL (1mW) at 1kHz	96 dB SPL (1mW) at 1kHz
频率响应	10-30,000 Hz	10-30,000 Hz
最大输入功率	100 mW	100 mW
额定阻抗	150 Ω	150 Ω
夹力	约 6 牛顿	约 6 牛顿

麦克风

型式	背驻极电容	动圈式
指向性	超心型	心型
频率响应	50-15,000 Hz	150-15,000 Hz
灵敏度	-40 dBV/Pa (10 mV)	-55 \pm 2 dB
最大声压级	136 dB SPL (THD \leq 1% 1kHz)	136 dB SPL (THD \leq 1% 1kHz)
等效噪音	24 dB (IEC/DIN 651)	
额定阻抗	200 Ω	250 Ω
动态范围	112 dB	
电源需求	1.5 to 9V DC 幻象电源	
耗电流	3mA	

其他规格

*注意：技术规格可能有所变动

	HMC660	HMC660X	HMC660E
讯号线	3 米弹簧线	1.5 米直线	1.5 米直线
耳机接头	裸线	3.5mm 接头 附 6.3mm 立体转换头	3.5mm 接头 附 6.3mm 立体转换头
麦克风接头	裸线	XLR3M	3.5mm 立体接头单音讯号

	HMD660	HMD660X	HMD660E
讯号线	3 米弹簧线	1.5 米直线	1.5 米直线
耳机接头	裸线	3.5mm 接头 附 6.3mm 立体转换头	3.5mm 接头 附 6.3mm 立体转换头
麦克风接头	裸线	XLR3M	3.5mm 立体接头单音讯号

图示

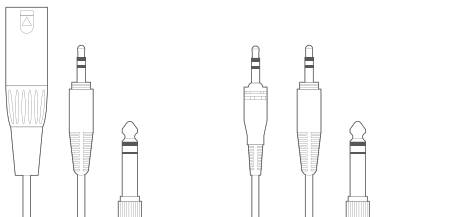

HMC660频率响应图 (超心型)

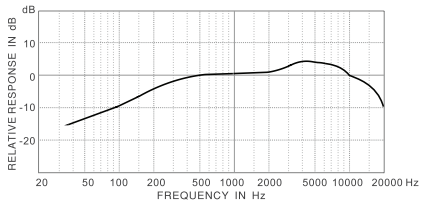
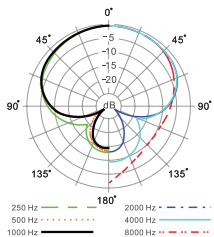

HMD660频率响应图 (心型)

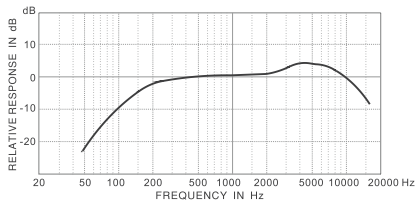
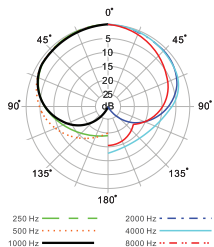

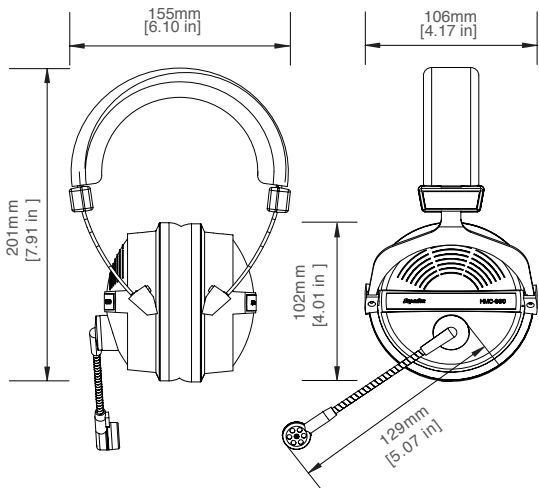

尺寸单位：毫米

随货附件



S11麦克风海绵套



A7便携盒

认识你的麦克风

换能方式的考量

电容式



极轻质量的振膜，敏感度高，可以小型化，适合小外型的需要，也适合录音室对于极度细节描写的特性。必须有电源方能运作，例如幻象电源。

换能方式的考量

动圈式



构造简单、耐用、环境适应力强。良好的动圈式麦克风，可以承受极大的音压而不失真、适用性广。唯结构限制，小型化的极限不如电容式可以缩小到更微小的外型，一般大多不需要电源就能工作。

指向特性的考量

超心型指向



比心型更窄的收音特性，适合强调轴向的音源，同时排除其他方向的干扰，对于需要使用多重麦克风颇有帮助。同样具有近讲效应，适合用于搭配舞台回馈喇叭的场合。

指向特性的考量

心型指向



对于正面有最强的灵敏度，对于侧面则稍弱，对于背后最不敏感。很适合一般现场扩声使用，有明显的近讲效应，适合歌唱者。



保固服务

Superlux舒伯乐针对在符合使用手册上所载明之使用方法，给予自购买日期起，一年的所有材质及制造质量的保证期限。此保证期限将依据在不同国家或地区而有所调整。请联络当地的经销商以获得更多的信息。在有效期限内，若发现任何材质或生产质量，或是任何功能无法正常使用，Superlux将进行维修或更换零件。此保证条款只针对经由Superlux所授权的代理商或经销商所卖出的产品，然而以下的状况将不在保证条款内：

由于意外、错误的使用、不正当的使用、自行修改或维修，运送过程中造成的损害，不遵守说明书上所载明之使用方法、未经由Superlux所授权的公司执行维修的动作，由非授权的经销商所提出的要求，或任何Superlux产品其上的序列号贴纸已经无法辨识或已经修改或被移除者。Superlux产品的维修只能由原厂所授权的维修中心或是授权的代理商或经销商为之。未经授权的维修、保养或修改将无法获取相关的保证，并且排除在保证条款之外。在保证条款下的维修保证，必须在提出当地授权代理商或经销商的销货收据下，才能获得保障。而且必须在提出购买日期才能决定您的Superlux产品是否在保证期限内。要获得原厂授权的维修保固，请联络业经授权的代理商、经销商或经由电邮 support_cn@superlux.com.tw 与我们联系。



警告！若未遵循相关的警告事项，当操作不当，可能会导致严重的人身伤亡事故或财产损失

- ※请勿曝露此产品在雨中，或可能被水弄湿的环境中，可能会导致起火或触电事故
- ※请勿尝试修改本产品，可能会导致人身伤害或产品故障
- ※不要用力过大、不要拉扯线缆，否则会导致故障
- ※应让本产品及一起应用的设备保持干燥，并避免暴露在很高的温度和湿度下