

Superlux®

E205UMKII **USB 电容麦克风**

Contact

中国地区营销和业务
旭广企业发展（上海）有限公司
021-69223756
shsales@superlux.com.tw
support_cn@superlux.com.tw

国际营销和业务
广范实业有限公司
+886-2-26931323
sales@superlux.com.tw

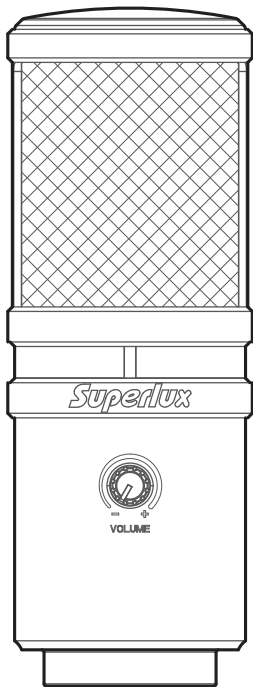

E205UMKII

USB 电容麦克风

概述

E205UMKII是在E205U基础上，开发出的全新升级款电容式麦克风，特色在于可提供高分辨率音频，具备平坦宽广的频率响应，可兼容于Windows及Mac OS系统，非常适合Podcasting及个人录音使用，另附有耳机接孔及增益控制开关，让您的实时监听更简单，更完美。

特征

- 支持24位/ 96k Hz采样频率，提供高分辨率音频
- 平坦宽广的频率响应，非常适合Podcasting，个人录音使用
- 兼容于Windows及Mac OS系统
- 附有耳机接孔&增益控制，让即时监听更加简单完美

E205UMKII频率响应图 (超心型)

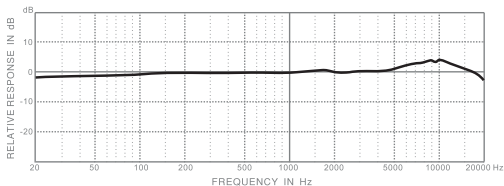
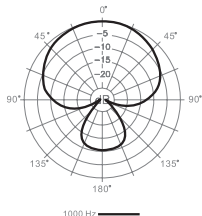

规格

*注意：技术规格可能有所变动

音头	电容背驻极
指向性	超心型
频率响应	20-20,000 Hz
灵敏度 (1kHz, 开路电压)	-35 dBV/Pa (12.6 mV)
最大音压	>135 dB SPL
电源需求	USB 5V, <30 mA
分辨率	最高达 24 比特 / 96k Hz
表面涂装	黑、白、玫瑰金
接头	USB B-Type 及 3.5 耳机界面
尺寸	Ø54 × 150 mm (Ø2.13" × 5.9")
净重	422 g (14.9 oz)

系统要求

USB

USB 1.1或2.0，含5V供电

作业系统

Microsoft Windows 7

Microsoft Windows 10

Microsoft Windows 2000专业中文版

Microsoft Windows XP家庭/专业中文版 (Service Pack 1.0或以上版本，或使用Microsoft的USB音讯驱动更新)

Microsoft Windows Vista™企业中文版

Apple Computer Mac OS X 10.0或以上中文版

Apple Computer Mac OS X 10.1或以上中文版 (对于Mac OS X 10.0中文版，不适用随插即用功能)

记忆体

64MB记忆体 (最低要求)

随货附件



YA2
转换螺母



HM85可旋转
脚架转接件



皮袋



三米
USB线

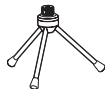

DS01
麦克风桌架

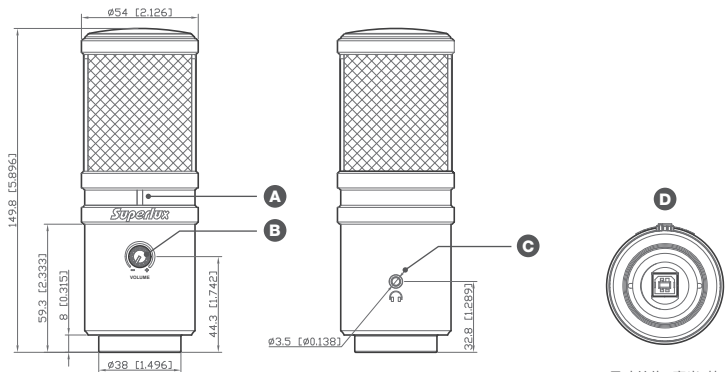

功能说明

- A** **USB连接指示灯:**
此灯亮表示, USB已正确连接, 且已由USB介面取得供电
- B** **音量控制:**
按压弹出音量控制钮可调整耳机的音量
- C** **耳机输出:**
3.5mm耳机输出接头, 可接至耳机或是有源监听音箱
- D** **USB接头:**
USB B-TYPE接头, 可连接至任何含USB接头之设备进行录音

安装



置于立架上

可将E205UMKII安装在麦克风立架上，进行录音之用

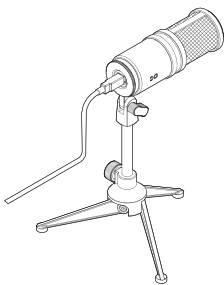

置于桌上

透过选购HM6桌架，可将E205UMKII置于桌面使用

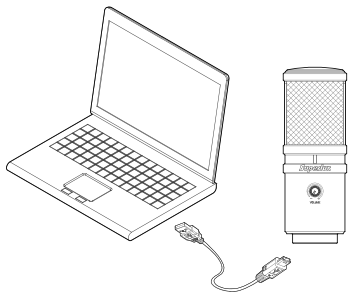

USB连接

随货附的1.5米USB线，可连接在USB麦克风及电脑。USB mini B型接头接在USB麦克风上，而另一端A型接头连接于一般含电源的USB接头上

*注意：电脑上的USB接头，必须有5V的供电

快速启用

1 透过随附的配件及选购的立架，可将E205UMKII放在立架上使用

2 将此侧向拾音麦克风有Superlux商标及指示灯的那一边面向音源，并将网头部份对准音源

3 取随附的USB线，将USB B-型接头连接至E205UMKII底端的USB接头

4 将另一端的USB接头，接至电脑的USB接头

*注意：请确认电脑上的作业系统（MAC OS或Windows）已发出讯息视窗，通知您已找到USB音讯硬体

5 下一步，请打开你的应用软件或是音乐录音软件。先将总输出音量关至静音，然后选择Superlux E205UMKII为输入埠

6 设立一个MONO单音的录音轨在录音软件上

7 设定使用E205UMKII所需的音量，可在DAW录音软件中执行或是在Windows的作业系统执行，请到控制台/声音/播放Sound playback中找到Superlux E205UMKII；若是Mac电脑，请到系统偏好设定/声音System Preferences/Sound dialog box，设定录音输入的音量大小

8 先将录音输入的音量大小调至50%的位置

9 可将耳机接入E205UMKII之耳机输出介面，然后将E205UMKII对着音源，适当提升音量至舒适的大小。如果有听到失真就代表过载，请调低音量至没有失真为止

现在，依录音软件的操作管道，开始你的录音工作！或是依其它网上对谈应用软件的指示，开始使用E205UMKII。

*注意：如果麦克风的音量太大或不足，请检查您的录音软件，或是参考本使用手册“问题排除”的页面说明，进行问题排除

USB 音讯设备驱动

如果遇到问题，请检查并驱动程序是否已安装完成

Windows 作业系统



1 进入控制台 >> 点击“硬件和音效”



2 “声音” >> 点击 “管理资讯装置”

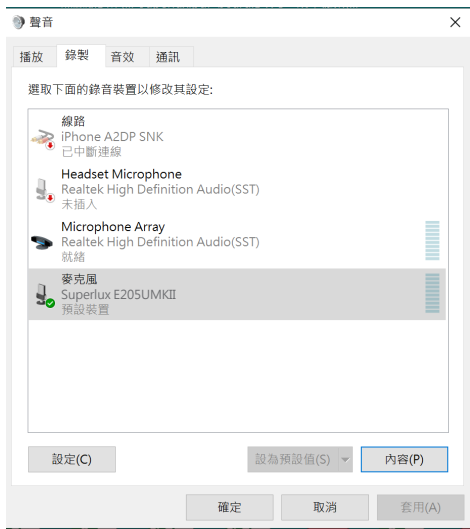

3

点击“录制”页面 >> 点击“Superlux E205UMKII”>> 点击右下“设为预设值”为预设装置

*注意：如E205UMKII的麦克风图示旁已出现绿色小勾勾，且右下“设为预设值”按钮为深灰色，则Superlux E205UMKII已成功设定为预设装置

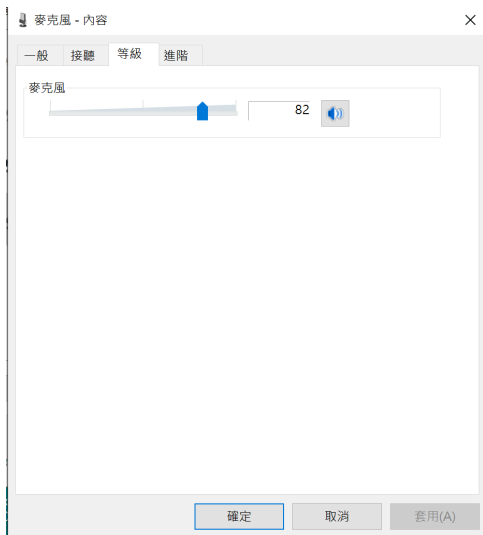

4

点击右下“内容”按钮 >> 进入“麦克风-内容”>> 点击“等级”，可调整麦克风输入增益音量

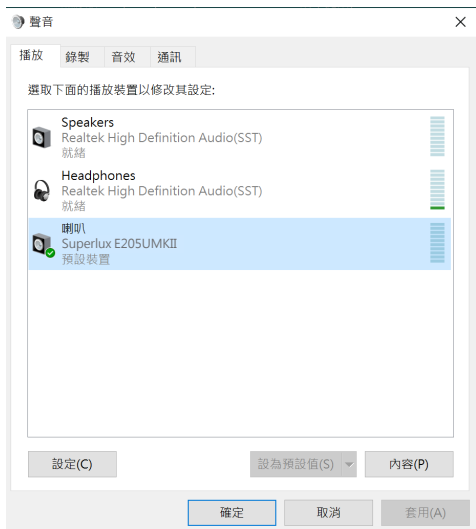

5

如需使用E205UMKII内置耳机输出接头作为监听选项: 点击“播放”页面 >> 点击“Superlux E205UMKII”>> 点击右下“设为预设值”为预设装置

*注意: 如E205UMKII的麦克风图示旁已出现绿色小勾, 且右下“设为预设值”按钮为深灰色, 则Superlux E205UMKII已成功设定为预设装置

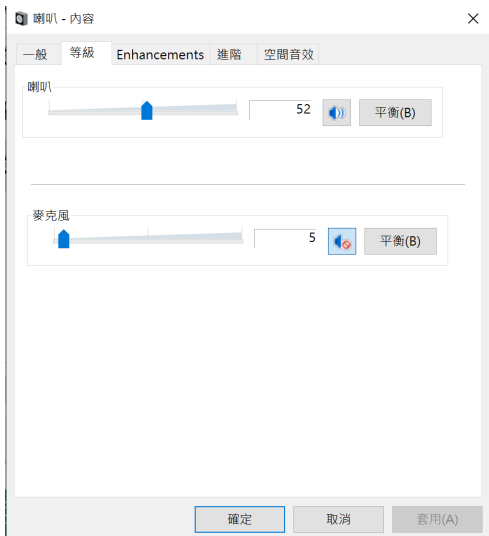

6

点击右下“内容”按钮 >> 进入“喇叭-内容”>> 点击“等级”，可调整耳机输出音量。固定好后，则可使用E205UMKII正面的音量旋钮来进行即时调节

MAC OS 作业系统



1

从系统设置打开声音设定视窗，从输入和输出两个标签选择Superlux E205UMKII



2

Garage Band用戶：

接通麥克風前，先开启Garage Band以自动选择USB设备

MAC OS 直接监听

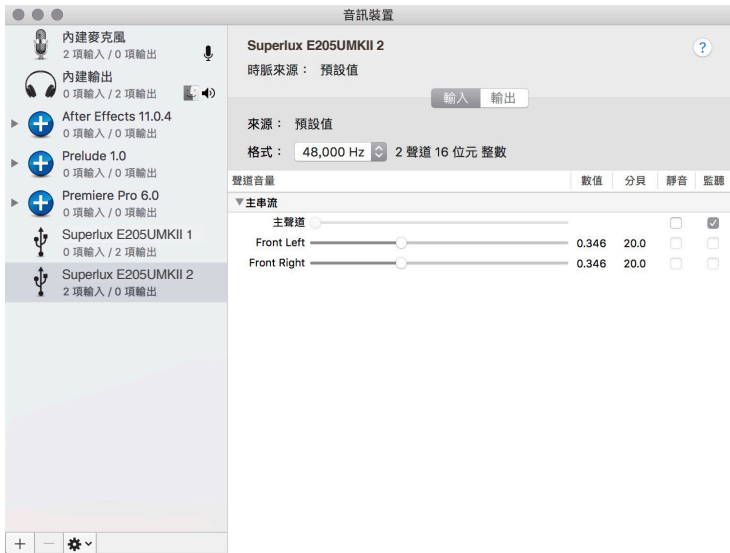

1

您可以在电脑“應用程式”档案夹内的工具程式中找到“音訊MIDI设定”页面，可开启或关闭直接监听功能

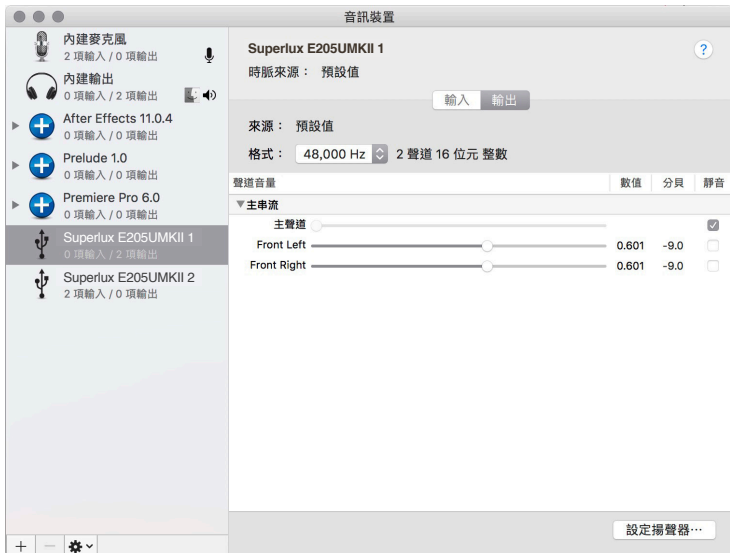

2 在選項中勾选“监听”

故障排除

问题	解决方案
耳机无输出	检查耳机音量及麦克风的音量控制
麦克风音量太小	<p>Windows : 从控制台Control Panel, 选择音讯设备Sound and Audio Devices, 选择音讯Audio tab, 在录音Record下点击音量, 然后调整麦克风的增益值gain</p> <p>Mac : 从系统参考System Preferences, 选音讯Sound, 选输入Input tab, 然后调整输入增益值gain</p>
耳机音量不足	<p>先调整耳机音量控制键, 若还是不够, 请依照以下指示进行:</p> <p>Windows : 从控制台Control Panel, 选择音讯设备Sound and Audio Devices, 选择音讯Audio tab, 在喇叭Sound Playback下点击音量, 然后调整耳机输出音量</p> <p>Mac : 从系统偏好设定System Preferences, 选声音Sound, 选输出Output tab, 然后调整输出音量</p>



保固服务

Superlux舒伯乐针对在符合使用手册上所载明之使用方法，给予自购买日期起，一年的所有材质及制造质量的保证期限。此保证期限将依据在不同国家或地区而有所调整。请联络当地的经销商以获得更多的信息。在有效期限内，若发现任何材质或生产质量，或是任何功能无法正常使用，Superlux将进行维修或更换零件。此保证条款只针对经由Superlux所授权的代理商或经销商所卖出的产品，然而以下的状况将不在保证条款内：

由于意外、错误的使用、不正当的使用、自行修改或维修，运送过程中造成的损害，不遵守说明书上所载明之使用方法、未经由Superlux所授权的公司执行维修的动作，由非授权的经销商所提出的要求，或任何Superlux产品其上的序列号贴纸已经无法辨识或已经修改或被移除者。Superlux产品的维修只能由原厂所授权的维修中心或是授权的代理商或经销商为之。未经授权的维修、保养或修改将无法获取相关的保证，并且排除在保证条款之外。在保证条款下的维修保证，必须在提出当地授权代理商或经销商的销货收据下，才能获得保障。而且必须在提出购买日期才能决定您的Superlux产品是否在保证期限内。要获得原厂授权的维修保固，请联络业经授权的代理商、经销商或经由电邮 support_cn@superlux.com.tw 与我们联系。



警告！若未遵循相关的警告事项，当操作不当吋，可能会导致严重的人身伤亡事故或财产损失

- ※请勿曝露此产品在雨中，或可能被水弄湿的环境中，可能会导致起火或触电事故
- ※请勿尝试修改本产品，可能会导致人身伤害或产品故障
- ※不要用力过大、不要拉扯线缆，否则会导致故障
- ※应让本产品及一起应用的设备保持干燥，并避免暴露在很高的温度和湿度下