

Superlux®

E205UMKII **USB 電容麥克風**

Contact

國際行銷和業務
廣範實業有限公司
+886-2-26931323
sales@superlux.com.tw

中國地區行銷和業務
旭廣企業發展(上海)有限公司
021-69223756
shsales@superlux.com.tw
support_cn@superlux.com.tw

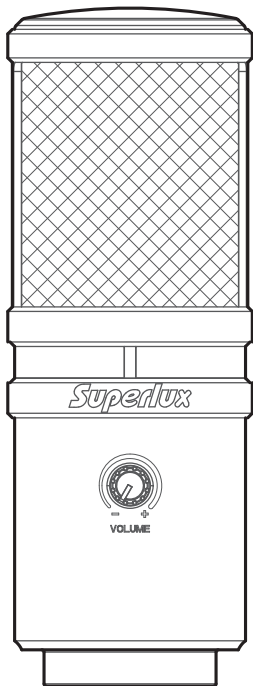

E205UMKII

USB 電容麥克風

概述

E205UMKII是在E205U基礎上，開發出的全新升級款電容式麥克風，特色在於可提供高分辨率音頻，具備平坦寬廣的頻率響應，可兼容於Windows及Mac OS系統，非常適合Podcasting及個人錄音使用，另附有耳機接孔及增益控制開關，讓您的實時監聽更簡單，更完美。

特徵

- 支援24位元 / 96k Hz採樣頻率，提供高解析度音頻
- 平坦寬廣的頻率響應，非常適合Podcasting，個人錄音使用
- 兼容於Windows及Mac OS 系統
- 附有耳機接孔&增益控制，讓即時監聽更加簡單完美

E205UMKII 頻率響應圖 (超心型)

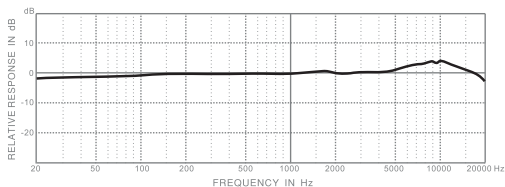
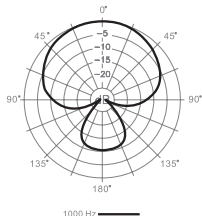

規格

*注意：技術規格可能有所更動

音頭	電容背駐極
指向性	超心型
頻率響應	20-20,000 Hz
靈敏度 (1kHz, 開路電壓)	-35 dBV/Pa (12.6 mV)
最大音壓	>135 dB SPL
電源需求	USB 5V, <30 mA
分辯率	最高達 24 比特 / 96k Hz
表面塗裝	黑、白、玫瑰金
接頭	USB B-Type 及 3.5 耳機介面
尺寸	Ø54 × 150 mm (Ø2.13" × 5.9")
淨重	422 g (14.9 oz)

系統要求

USB

USB 1.1或2.0，含5V供電

作業系統

Microsoft Windows 7

Microsoft Windows 10

Microsoft Windows 2000專業中文版

Microsoft Windows XP家庭/專業中文版 (Service Pack 1.0或以上版本，或使用Microsoft的USB音訊驅動更新)

Microsoft Windows Vista™企業中文版

Apple Computer Mac OS X 10.0或以上中文版

Apple Computer Mac OS X 10.1或以上中文版 (對於Mac OS X 10.0中文版，不適用隨插即用功能)

記憶體

64MB記憶體 (最低要求)

隨貨附件



YA2
轉換螺母



HM85可旋轉
腳架轉接件



皮袋



三米
USB線

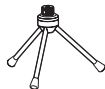

DS01
麥克風桌架

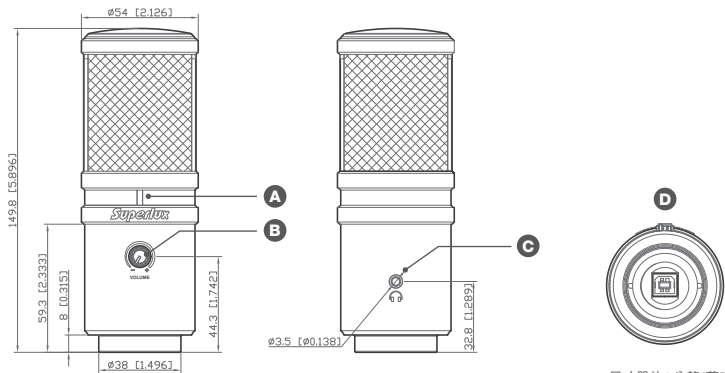

功能說明

- A** **USB連接指示燈：**
此燈亮表示，USB已正確連接，且已由USB介面取得供電
- B** **音量控制：**
按壓彈出音量控制鈕可調整耳機的音量
- C** **耳機輸出：**
3.5mm耳機輸出接頭，可接至耳機或是有源監聽音箱
- D** **USB接頭：**
USB B-TYPE接頭，可連接至任何含USB接頭的設備進行錄音

安裝

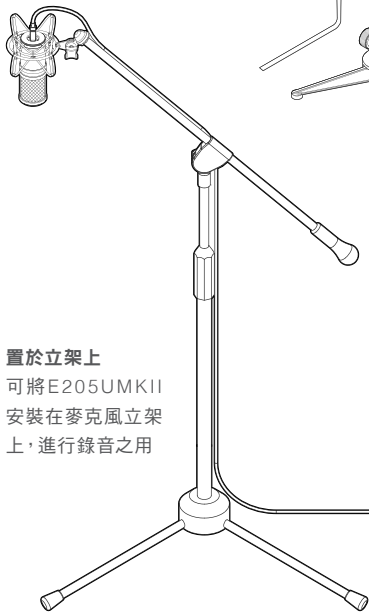

置於立架上

可將E205UMKII
安裝在麥克風立架
上，進行錄音之用

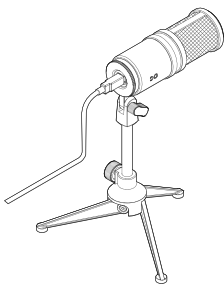

置於桌上

透過選購HM6桌架，可將
E205UMKII置於桌面使用

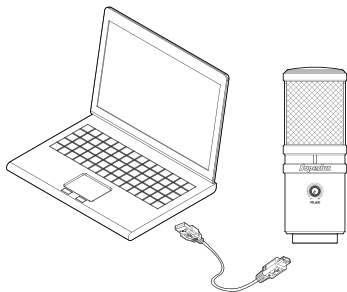

USB連接

隨貨附的1.5米USB線，可連接在USB
麥克風及電腦。USB mini B型接頭接在
USB麥克風上，而另一端A型接頭連接於
一般含電源的USB接頭上

*注意：電腦上的USB接頭，必須有5V的供電

快速啟用

- 1 透過隨附的配件及選購的立架，可將E205UMKII放在立架上使用
 - 2 將此側向拾音麥克風有Superlux商標及指示燈的那一邊面向音源，並將網頭部份對準音源
 - 3 取隨附的USB線，將USB B-型接頭連接至E205UMKII底端的USB接頭
 - 4 將另一端的USB接頭，接至電腦的USB接頭
- *注意：請確認電腦上的作業系統 (MAC OS或Windows) 已發出訊息視窗，通知您已找到USB音訊硬體
- 5 下一步，請打開你的應用軟體或是音樂錄音軟體。先將總輸出音量關至靜音，然後選擇Superlux E205UMKII為輸入埠

- 6 設立一個MONO單音的錄音軌在錄音軟體上

- 7 設定使用E205UMKII所需的音量，可在DAW錄音軟體中執行或是在Windows的作業系統執行，請到控制台/聲音/播放Sound playback中找到Superlux E205UMKII；若是Mac電腦，請到系統偏好設定/聲音System Preferences/Sound dialog box，設定錄音輸入的音量大小

- 8 先將錄音輸入的音量大小調至50%的位置

- 9 可將耳機接入E205UMKII之耳機輸出介面，然後將E205UMKII對著音源，適當提升音量至舒適的大小。如果有聽到失真就代表過載，請調低音量至沒有失真為止

現在，依錄音軟體的操作管道，開始你的錄音工作！或是依其它網上對談應用軟體的指示，開始使用E205UMKII。

*注意：如果麥克風的音量太大或不足，請檢查您的錄音軟體，或是參考本使用手冊“問題排除”的頁面說明，進行問題排除

USB音訊設備驅動

如果遇到問題，請檢查並驅動程序是否已安裝完成

Windows作業系統



1 進入控制台 >> 點擊“硬體和音效”



2 “聲音” >> 點擊 “管理音訊裝置”

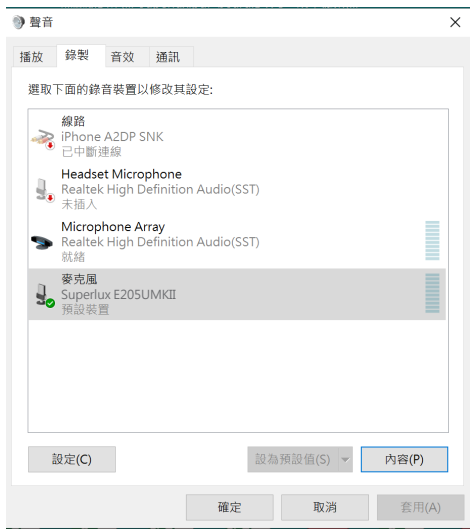

3

點擊“錄製”頁面 >> 點擊“Superlux E205UMKII”>> 點擊右下“設為預設值”為預設裝置

*注意：如E205UMKII的麥克風圖示旁已出現綠色小勾，且右下“設為預設值”按鈕為深灰色，則Superlux E205UMKII已成功設定為預設裝置

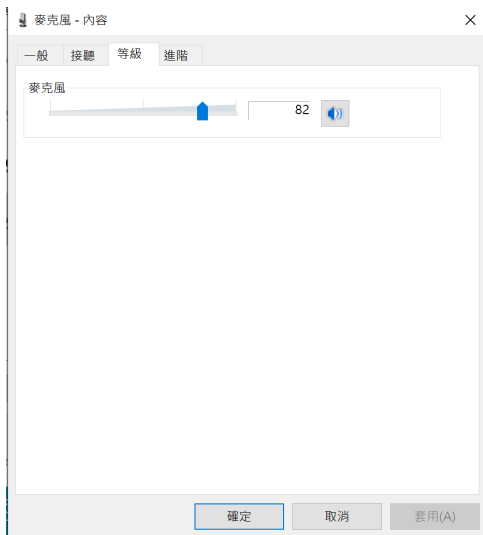

4

點擊右下“內容”按鈕 >> 進入“麥克風-內容”>> 點擊“等級”，可調整麥克風輸入增益音量

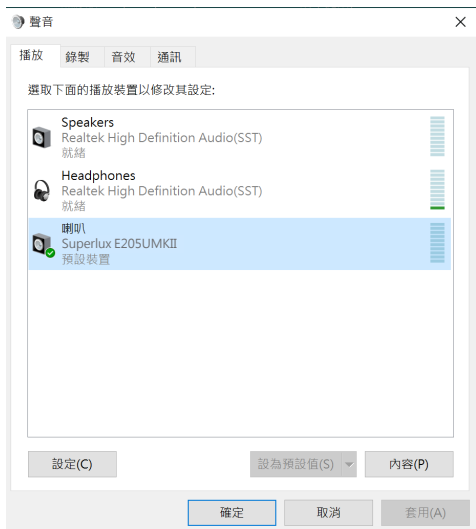

5

如需使用E205UMKII內建耳機輸出接頭作為監聽選項：點擊“播放”頁面 >> 點擊“Superlux E205UMKII”>> 點擊右下“設為預設值”為預設裝置

*注意：如E205UMKII的喇叭圖示旁已出現綠色小勾，且右下“設為預設值”按鈕為深灰色，則Superlux E205UMKII已成功設定為預設裝置

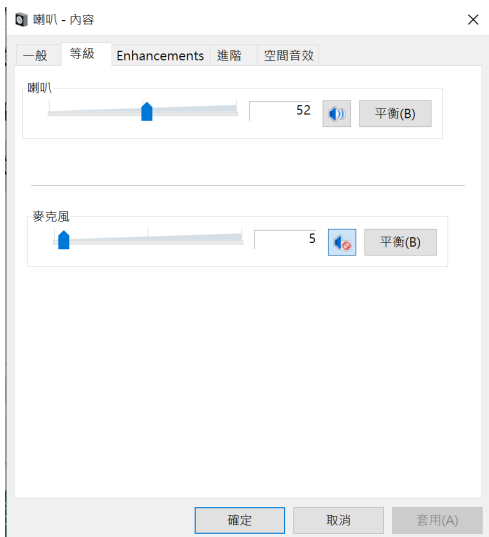

6

點擊右下“內容”按鈕 >> 進入“喇叭-內容”>> 點擊“等級”，可調整耳機輸出音量。固定好後，則可使用E205UMKII正面的音量旋鈕來進行即時調節

MAC OS 作業系統



1

從系統設置打開聲音設定視窗，從輸入和輸出兩個標籤選擇Superlux E205UMKII



- 2** Garage Band用戶：
接通麥克風前，先開啟Garage Band以自動選擇USB設備

MAC OS 直接監聽

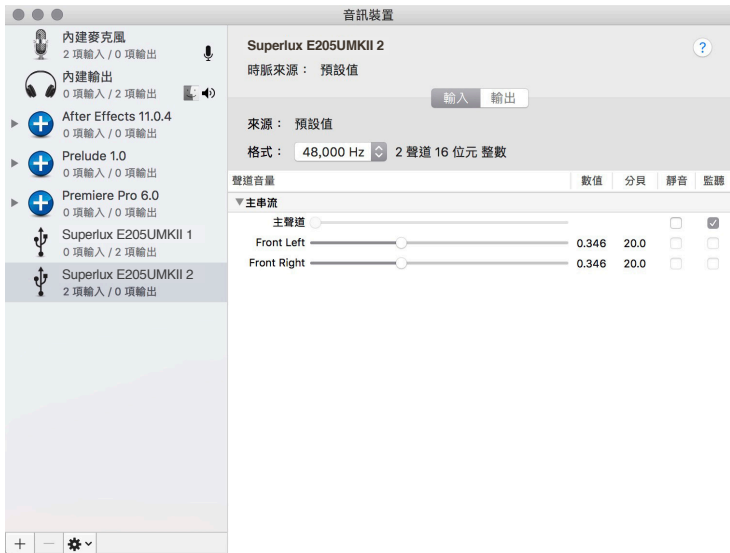

1

您可以在電腦“應用程式”檔案夾內的工具程式中找到“音訊MIDI設定”頁面，可開啟或關閉直接監聽功能

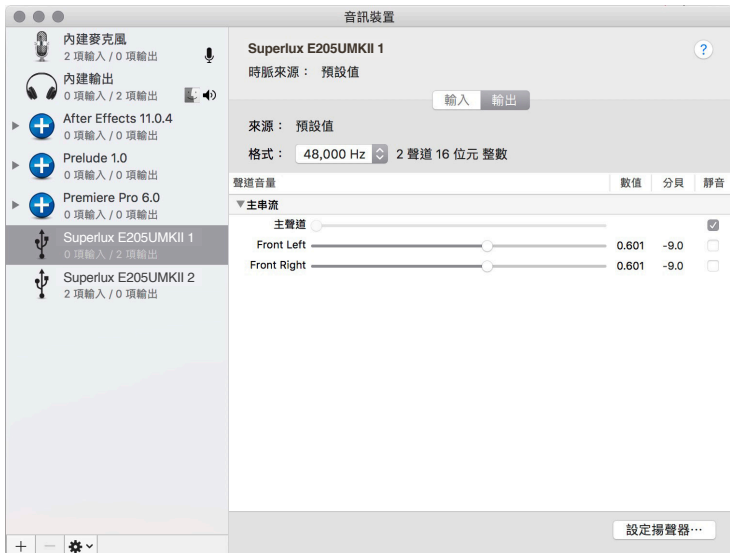

2 在選項中勾選“監聽”

故障排除

問題	解決方案
耳機無輸出	檢查耳機音量及麥克風的音量控制
麥克風音量太小	<p>Windows :</p> <p>從控制台Control Panel, 選擇音訊設備Sound and Audio Devices, 選擇音訊Audio tab, 在錄音Record下點擊音量, 然後調整麥克風的增益值gain</p> <p>Mac :</p> <p>從系統參考System Preferences, 選音訊Sound, 選輸入Input tab, 然後調整輸入增益值gain</p>
耳機音量不足	<p>先調整耳機音量控制鍵, 若還是不夠, 請依照以下指示進行:</p> <p>Windows :</p> <p>從控制台Control Panel, 選擇音訊設備Sound and Audio Devices, 選擇音訊Audio tab, 在喇叭Sound Playback下點擊音量, 然後調整耳機輸出音量</p> <p>Mac :</p> <p>從系統偏好設定System Preferences, 選聲音Sound, 選輸出Output tab, 然後調整輸出音量</p>



保固服務

Superlux舒伯樂針對在符合使用手冊上所載明之使用方法，給予自購買日期起，一年的所有材質及製造品質的保證期限。此保證期限將依據在不同國家或地區而有所調整。請聯絡當地的經銷商以或得更多的資訊。在有效期限內，若發現任何材質或生產品質，或是任何功能無法正常使用，Superlux將進行維修或更換零件。此保證條款只針對經由Superlux所授權的代理商或經銷商所賣出的產品，然而以下的狀況將不在保證條款內：

由於意外、錯誤的使用、不正當的使用、自行修改或維修，運送過程中造成的損害，不遵守說明書上所載明之使用方法、未經由Superlux所授權的公司執行維修的動作，由非授權的經銷商所提出的要求，或任何Superlux產品其上的序號貼紙已經無法辨識或已經修改或被移除者。Superlux產品的維修只能由原廠所授權的維修中心或是授權的代理商或經銷商為之。未經授權的維修、保養或修改將無法獲取相關的保證，並且排除在保證條款之外。在保證條款下的維修保證，必須在提出當地授權代理商或經銷商的銷貨收據下，才能獲得保障。而且必須在提出採買日期才能決定您的Superlux產品是否在保證期限內。要獲得原廠授權的維修保固，請聯絡業經授權的代理商、經銷商或經由電郵 support@superlux.com.tw 與我們聯絡。



警告！若未遵循相關的警告事項，當操作不當時，可能會導致嚴重的人身傷亡事故或財產損失

※請勿曝露此產品在雨中，或可能被水弄濕的環境中，可能會導致起火或觸電事故

※請勿嘗試修改本產品，可能會導致人身傷害或產品故障

※不要用力過大、不要拉扯線纜，否則會導致故障

※應讓本產品及一起應用的設備保持乾燥，並避免暴露在很高的溫度和濕度下